

Arkusz informacyjny

Zawory obrotowe HRB 3, HRB 4

Opis



Zawory obrotowe HRB są stosowane we współpracy z siłownikami elektrycznymi AMB 162 (jak również AMB 182, jeżeli jest wymagana specjalna szybkość siłownika).

Zawory te są wykorzystywane do kontrolowania temperatury przepływu w układach, w których pewien przeciek może być akceptowany i w których nie jest wymagana precyzyjna charakterystyka regulacji.

Podstawowe dane:

- DN 15-50
- k_{vs} 0.63-40 m³/h
- PN 10
- 3- lub 4-drogowe
- Charakterystyka liniowa
- Temperatura czynnika 2... 110°C
- przeznaczenie — zawory mieszające i rozdzielające
- Połączenie gwintowane wewnątrz

Zamawianie

Zawory obrotowe HRB

Typ	DN (mm)	k_{vs} (m ³ /h)	PN	Przylącze	Nr kat.	
					HRB 3	HRB 4
HRB 3 HRB 4	15	0.63	10	Rp 1/2"	065B2220	
		1.0			065B2221	
		1.63			065B2222	
		2.5			065B2223	
	20	4.0		065B2224	065B2241	
		6.3		065B2225	065B2242	
	25	6.3		065B2226	-	
		10		065B2227	065B2243	
	32	16		065B2228	065B2244	
	40	25		065B2229	065B2245	
	50	40		065B2230	065B2246	

Akcesoria

Typ	Nr kat.
Łącznik do AMB 162, 182	082G4235*

* dostarczany razem z siłownikiem

Dane techniczne

Średnica nominalna	DN	15	20	25	32	40	50
Maks. ciśnienie na zaworze	bar	rozdzielającym: 1 / mieszającym: 2					
Ciśnienie nominalne	PN	10					
Przebieg przy zamkniętym zaworze	HRB 3	rozdzielającym: maks. 0,02% K_{vs} mieszającym : maks. 0,05% K_{vs}					
	HRB 4	maks. 1.0 % K_{vs}					
Maks. moment obrotowy (bez obciążenia)	Nm	5					
Czynnik		woda obiegowa/woda z glikolem do 50%					
pH czynnika		min. 7, maks. 10					
Temperatura czynnika	°C	2 ... 110					
Króćce		gwint wewnętrzny, ISO 7/1					
Materiały							
Korpus i zawieradło		CuZn36Pb2As (Mosiądz DZR, CW 602N)					
Trzpień i tuleja		tworzywo sztuczne PPS					
O-ring		EPDM					

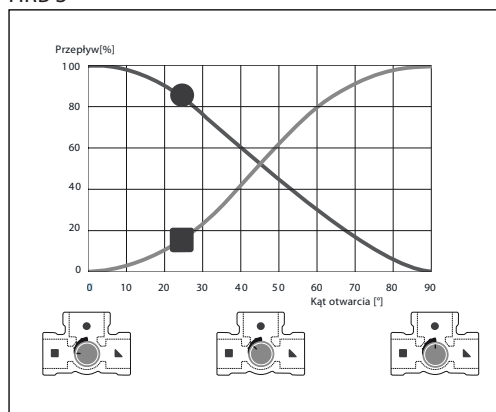
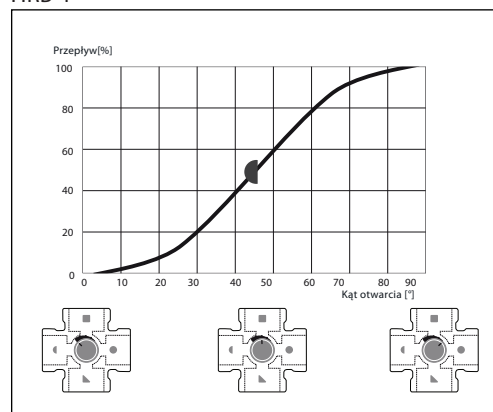
Wymiarowanie
HRB 3

HRB 4

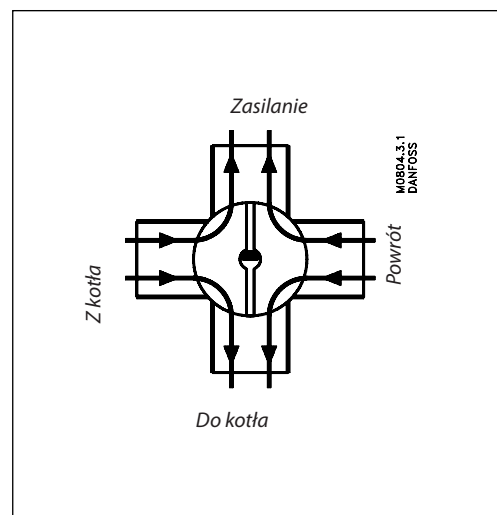
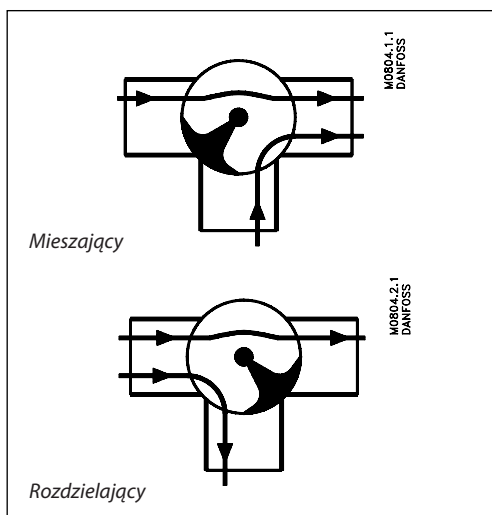
Zasady



HRB-3 może być używany jako zawór mieszający lub rozdzielający.

HRB-4 pracuje na zasadzie równoległego tłoczenia wody przez zawór z obiegu kotłowego i instalacji c.o. . Woda na powrocie obiegu kotłowego częściowo jest podmieszana z wodą powrotu obiegu c.o.. Taki sposób podmieszania zapewnia nam po stronie kotła stały przepływ oraz wyższą niż to ma miejsce przy użyciu zaworów 3-drogowych temperaturę powrotu do kotła. To oznacza, że ryzyko korozji w kotłach olejowych i na paliwo stałe jest zredukowane.

Przykłady zastosowania

- HRB 3

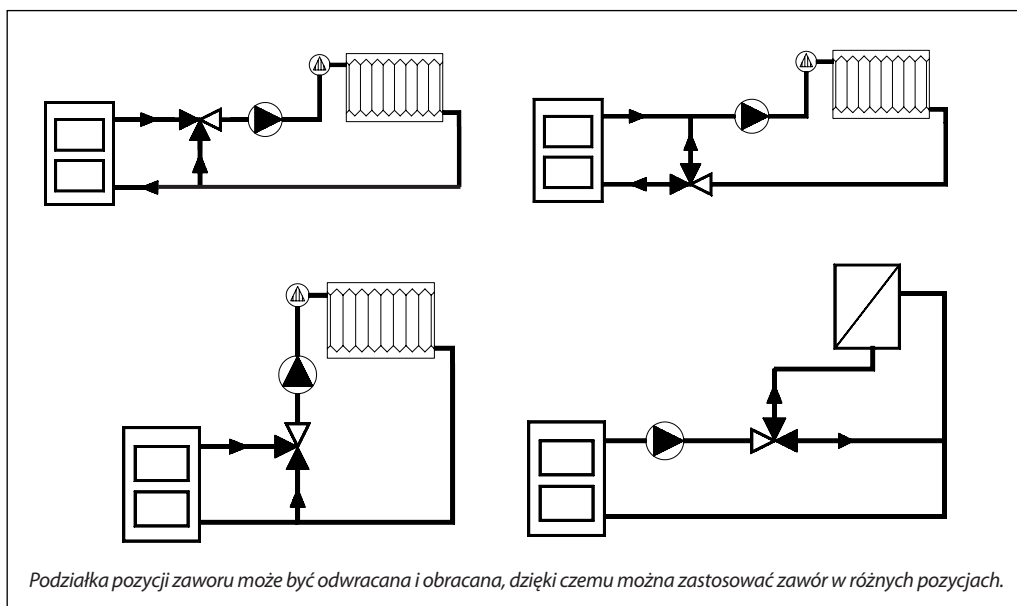

- HRB 4

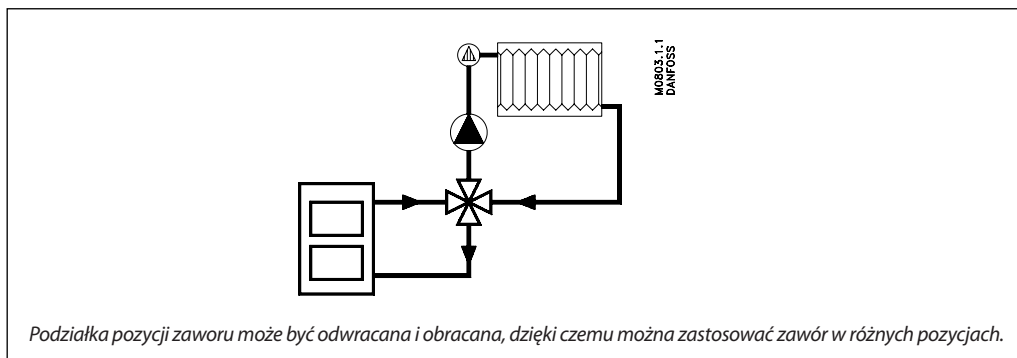

Wymiary

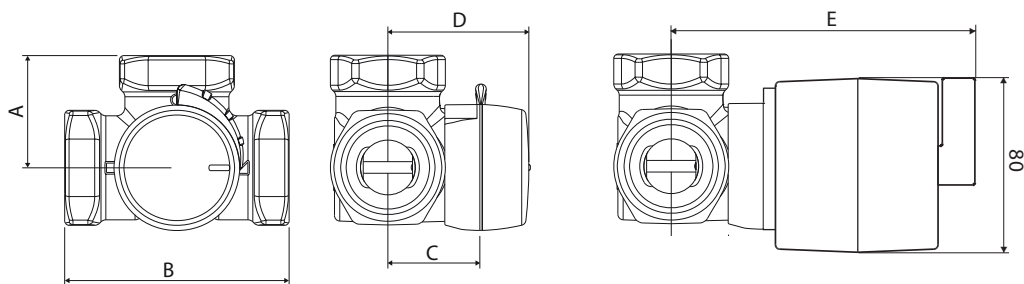

HRB 3

Wymiary	A	B	C	D	Ciężar (kg)	E mm	Siłownik
	mm						
DN 15	36	72	32	50	0,40	128	AMB 162 AMB 182
DN 20	36	72	32	50	0,43	128	
DN 25	41	82	34	52	0,70	130	
DN 32	47	94	37	55	0,95	133	
DN 40	53	106	44	60	1,68	140	
DN 50	60	120	46	64	2,30	140	

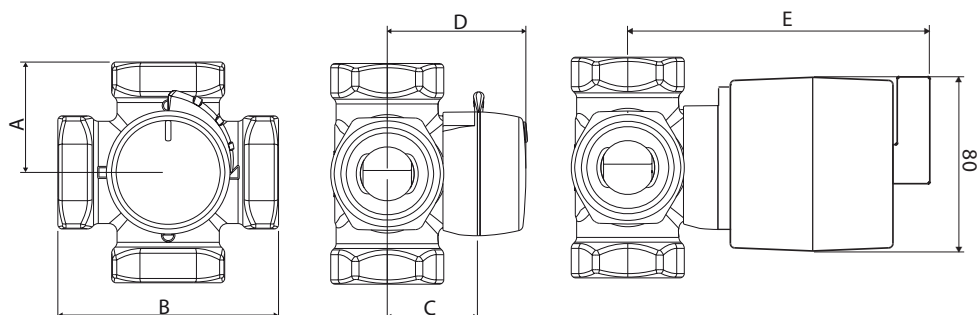
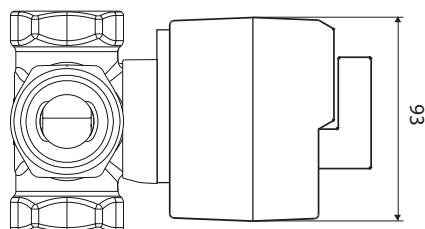

HRB 4

Wymiary	A	B	C	D	Ciężar (kg)	E mm	Siłownik
	mm						
DN 15	36	72	32	50	0,40	128	AMB 162 AMB 182
DN 20	36	72	32	50	0,52	128	
DN 25	41	82	34	52	0,80	130	
DN 32	47	94	37	55	1,08	133	
DN 40	53	106	44	60	1,89	140	
DN 50	60	120	46	64	2,55	140	

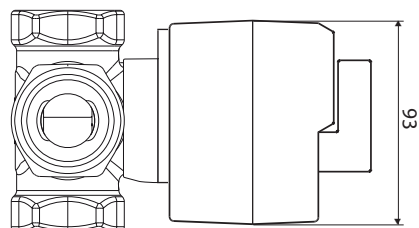
Danfoss LPM Sp. zo.o.

Tuchom, ul. Tęczowa 46
 80-209 Chwaszczyno
 Tel. (48 58) 512 91 00
 Fax: (48 58) 512 91 05
 e-mail: lpmpoland@danfoss.com
<http://www.danfoss.pl>

Danfoss nie ponosi odpowiedzialności za możliwe błędy drukarskie w katalogach, broszurach i innych materiałach drukowanych. Dane techniczne zawarte w broszurze mogą ulec zmianie bez wcześniejszego uprzedzenia, jako efekt stałych ulepszeń i modyfikacji naszych urządzeń. Wszystkie znaki towarowe w tym materiale są własnością odpowiednich spółek. Danfoss, logotyp Danfoss są znakami towarowymi Danfoss A/S. Wszystkie prawa zastrzeżone.